

# Mangueras

Mangueras en poliuretano  
y nylon aplicables en:

- ✓ Robótica
- ✓ Sistemas neumáticos
- ✓ Herramientas
- ✓ Vacío
- ✓ Instrumentación

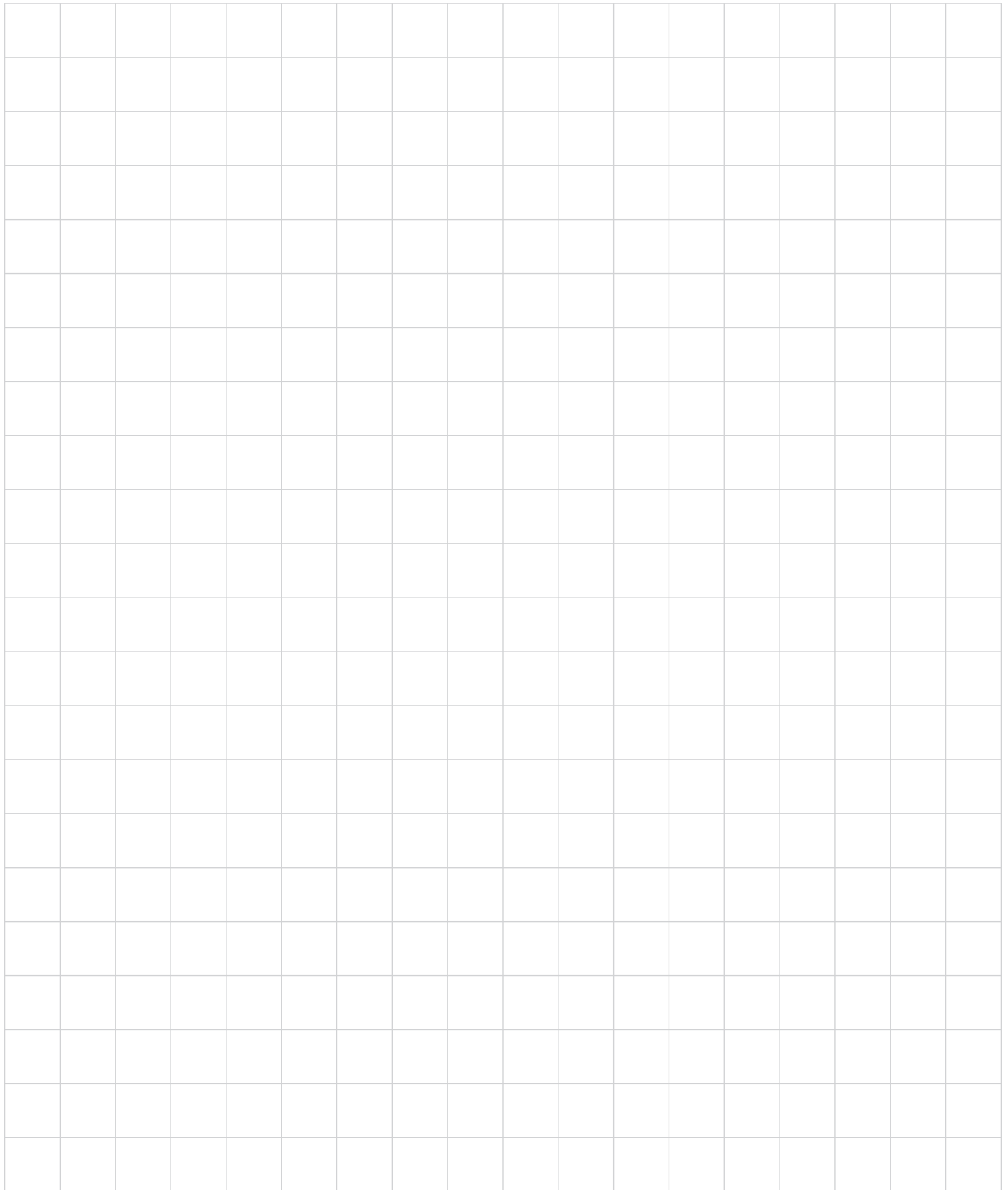



### Mangueras

Mangueras en Poliuretano

**Serie MPC** (Milimétrica y En Pulgadas)

Mangueras-304

Mangueras en Nylon

**Serie MN** (Milimétrica y En Pulgadas)

Mangueras-305

Mangueras Antichispas **Serie MA** (Milimétrica)

Mangueras-306

Cortador De Manguera **Serie MC**

Mangueras-306



### Mangueras Para Herramientas y Soplado

Mangueras En Espiral

**Serie ME** (Milimétrica y En Pulgadas)

Mangueras-307

Manguera Retráctil **Serie MRT** (1/4")

Mangueras-308



### Pistolas De Soplado

Pistolas Plásticas **Serie MPP** (1/4")

Mangueras-309

Pistolas Metálicas **Serie MPS** (1/4")

Mangueras-309

Pistolas Metálicas **Serie MPM** (1/4")

Mangueras-309



### Características

- Su flexibilidad excepcional permite obtener radios de curvatura mas pequeños
- Durable, ligera, resistente a la abrasión y químicos
- Ideal en aplicaciones a baja temperatura ambiental
- Aplicable en robótica, sistemas neumáticos, herramientas, vacío, instrumentación, etc.

### Manguera en Poliuretano Serie MPC - En Pulgadas

Referencia	OD	ID	Color	Presión de Trabajo
MPC1011	1/8"	2 mm	Negro	150 PSI
MPC1015	1/8"	2 mm	Azul	150 PSI
MPC1021	1/4"	4.15 mm	Negro	150 PSI
MPC1025	1/4"	4.15 mm	Azul	150 PSI
MPC1091	5/16"	5 mm	Negro	150 PSI
MPC1095	5/16"	5 mm	Azul	150 PSI
MPC1031	3/8"	6 mm	Negro	150 PSI
MPC1035	3/8"	6 mm	Azul	150 PSI
MPC1041	1/2"	8.5 mm	Negro	150 PSI
MPC1045	1/2"	8.5 mm	Azul	150 PSI

Presentación: 1/8" OD en rollos de 25 mts. y 200 mts.  
1/4", 5/16", 3/8" y 1/2" OD en rollos de 25 mts. y 100 mts.

### Datos Técnicos

Fluido:  
Aire comprimido y agua

Temperatura de Trabajo:

Serie MP:  
-20°C a 70°C ~ -4°F a 158°F

### Manguera en Poliuretano Serie MPC - Milimétrica

Referencia	OD	ID	Color	Presión de Trabajo
MPC2041	4 mm	2.5 mm	Negro	150 PSI
MPC2045	4 mm	2.5 mm	Azul	150 PSI
MPC2061	6 mm	4 mm	Negro	150 PSI
MPC2065	6 mm	4 mm	Azul	150 PSI
MPC2081	8 mm	5 mm	Negro	150 PSI
MPC2085	8 mm	5 mm	Azul	150 PSI
MPC2101	10 mm	6.5 mm	Negro	150 PSI
MPC2105	10 mm	6.5 mm	Azul	150 PSI
MPC2121	12 mm	8 mm	Negro	150 PSI
MPC2125	12 mm	8 mm	Azul	150 PSI
MPC2165	16 mm	12 mm	Azul	150 PSI

Presentación: 4 y 6 mm OD en rollos de 25 mts. y 200 mts.  
8, 10, 12 y 16 mm OD en rollos de 25 mts. y 100 mts.



### Características

- Durable, ligera, resistente a la abrasión y químicos
- Ideal en aplicaciones a baja ó alta, temperatura ambiental
- Aplicable en robótica, sistemas neumáticos, herramientas, vacío, instrumentación, etc.

### Manguera en Nylon Serie MN - En Pulgadas

Referencia	OD	ID	Color	Presión de Trabajo
MN1024	1/4"	2 mm	Natural	261 PSI
MN1094	5/16"	4.15 mm	Natural	160 PSI
MN1034	3/8"	6 mm	Natural	101 PSI
MN1044	1/2"	8.5 mm	Natural	101 PSI

Presentación: Rollos de 25 mts. y 100 mts.

### Datos Técnicos

Fluido:  
Aire comprimido y agua

Temperatura de Trabajo:  
-40°C a 90°C ~ -40°F a 194°F

### Manguera en Nylon Serie MN - Milimétrica

Referencia	OD	ID	Color	Presión de Trabajo
MN2044	4 mm	2.5 mm	Natural	160 PSI
MN2064	6 mm	4 mm	Natural	160 PSI
MN2084	8 mm	6 mm	Natural	101 PSI
MN2104	10 mm	7.5 mm	Natural	101 PSI
MN2124	12 mm	9 mm	Natural	101 PSI

Presentación: Rollos de 25 mts. y 100 mts.

## Características

- Tubo monocapa resistente al fuego
- Excelente elasticidad que permite un espacio compacto con un radio de curvatura reducido
- Excelente resistencia al agua y flexibilidad
- Gran resistencia al desgaste y mayor elasticidad



## Datos Técnicos

Fluido:  
Aire comprimido y agua

Temperatura de Trabajo:  
-40°C a 70°C ~ -40°F a 165°F

## Manguera Antichispas - Milimétrica

Referencia	OD mm	ID mm	Espesor mm	Presión PSI	Presión de Explosión PSI	Radio mín. de curvatura mm	Presentación Mts.	Color
MA2065	6	4	1	150	600	12	100	Azul
MA2085	8	5	1,5	150	600	18	100	Azul

## Cortador de Manguera

### Características

- Permite el corte recto de mangueras de Nylon, Poliuretano y Polietileno



### Datos Técnicos

Angulo de Corte:  
90°

Capacidad de Corte:  
Hasta 12 mm (1/2")  
Diámetro exterior

### Modelo Standard

Referencia	Corte a:	Capacidad de Corte
MC04	90°	Hasta 1/2" OD (12 mm)

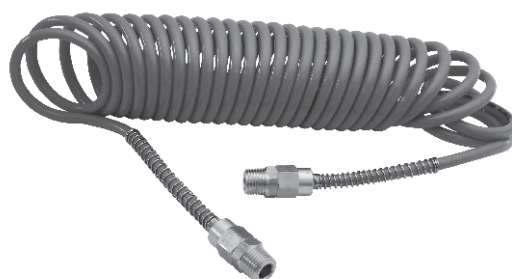

### Características

- La manguera en espiral posee una excelente retracción para volver a su estado original
- Durable, ligera, resistente a la abrasión y químicos
- Ideal en aplicaciones a baja temperatura ambiental
- Aplicable en robótica, sistemas neumáticos, herramientas, vacío, instrumentación, etc.
- Manguera en poliuretano

### Manguera en Espiral - Milimétricas

Referencia	OD	ID	Conexión	Longitud	Color
ME206055	6 mm	4 mm	1/4"	5 mt.	Azul
ME206105	6 mm	4 mm	1/4"	10 mt.	Azul
ME208055	8 mm	5 mm	1/4"	5 mt.	Azul
ME208105	8 mm	5 mm	1/4"	10 mt.	Azul
ME210055	10 mm	6.5 mm	3/8"	5 mt.	Azul

### Datos Técnicos

Fluido:  
Aire comprimido

Presión de Trabajo:  
-1 a 10 Bar ~ -14,7 a 150 PSI

Temperatura de Trabajo:  
0°C a 60°C ~ 32°F a 140°F

### Manguera en Espiral - En Pulgadas

Referencia	OD	ID	Conexión	Longitud	Color
ME102076	0.375"	1/4"	1/4"	7 mt.	Amarillo
ME103076	0.463"	3/8"	3/8"	7 mt.	Amarillo

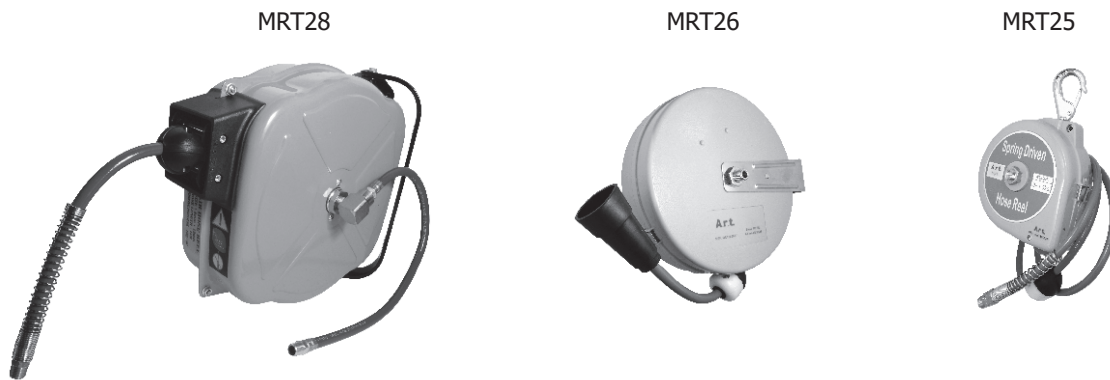

### Características

- Versión en caja cerrada
- La manguera se retrae automáticamente
- Evita las mangueras en el piso previniendo accidentes
- Especial para aplicaciones en herramientas neumáticas y puntos de soplado
- Mangueras en poliuretano

### Modelos Standard

Referencia	Ø Interior Mang.	Conexión	Long. Manguera	Color Manguera	Máx. Presión
MRT250025	5 mm	1/4"	2 mts.	Azul	100 PSI
MRT265067	6,5 mm	1/4"	6 mts.	Naranja	100 PSI
MRT265106	6,5 mm	1/4"	12 mts.	Amarilla	150 PSI
MRT280105	8 mm	1/4"	10 mts.	Azul	150 PSI
MRT280155	8 mm	1/4"	12 mts.	Azul	150 PSI
MRZ210165	10 mm	3/8"	16 mts.	Azul	150 PSI

### Datos Técnicos

Fluido:  
Aire comprimido

Presión de Trabajo a 23°C:  
5 mm: 8 Bar ~ 116 PSI  
6,5 y 8 mm: 10 Bar ~ 150 PSI

Temperatura de Trabajo:  
-5°C a 60°C ~ 23°F a 140°F

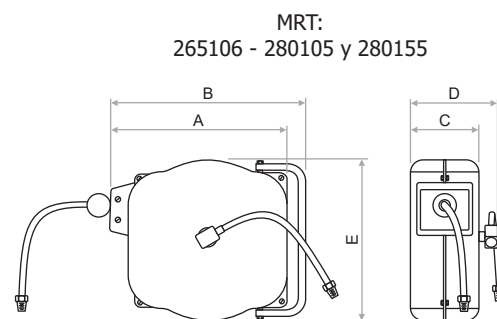
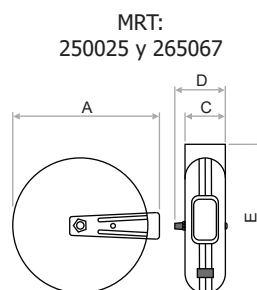

Referencia	A	B	C	D	E	Peso
MRT250025	130	-	55	87	185	1,0 Kg
MRT265067	220	-	66	82	220	1,4 Kg
MRT265106	270	320	120	142	282	8,0 Kg
MRT280105	345	380	121	170	325	9,0 Kg
MRT280155	345	380	121	170	325	9,0 Kg

# PISTOLAS DE SOPLADO

SERIE MPP / MPS - PLASTICAS Y METALICAS

Art

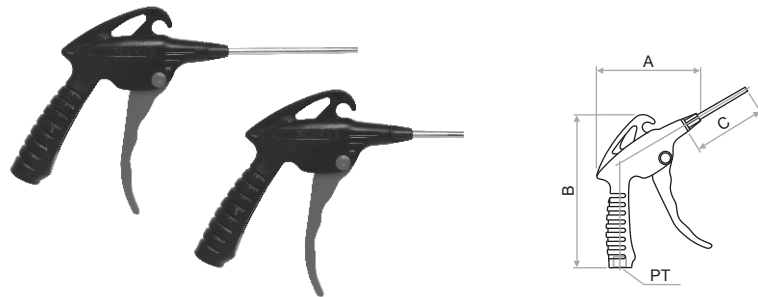

## Características

- Diseños ergonómicos que facilitan su manejo
- Control del flujo de salida que regula el consumo de aire
- Cuerpo en PBT resistente al impacto y muy liviano
- Variedad de boquillas para diferentes aplicaciones

## Pistolas Plásticas- (PBT)

Referencia	Conexión (PT)	A	B	C
MPP02024	1/4"	96,8	142,1	50 mm
MPP02100	1/4"	96,8	142,1	100 mm

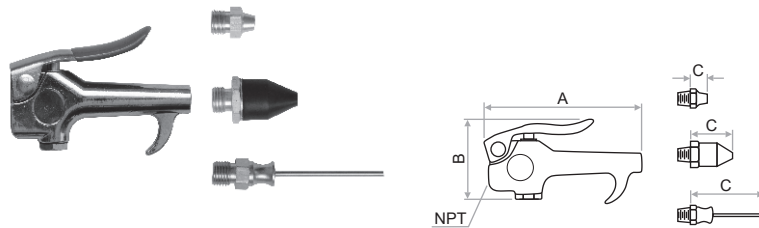

## Datos Técnicos

Fluido:  
Aire comprimido

Presión de Trabajo:  
0 a 2 Bar ~ 0 a 30 PSI

Temperatura de Trabajo:

Plásticas:  
0°C a 60°C ~ 32°F a 140°F

Metálicas  
-29°C a 80°C ~ -20°F a 175°F

## Pistolas Metálicas- (Zinc)

Referencia	Conexión (NPT)	A	B	C
MPS0210	1/4"	93	55	10 / 25 / 47 mm

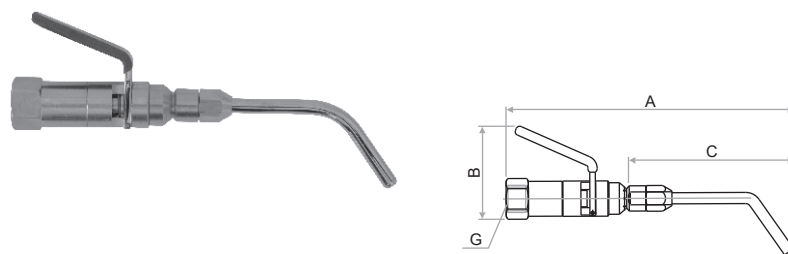

## Pistolas Metálicas- (Zinc)

Referencia	Conexión (G)	A	B	C
MPS0290	G1/4"	157	49,5	90 mm

MANGUERAS

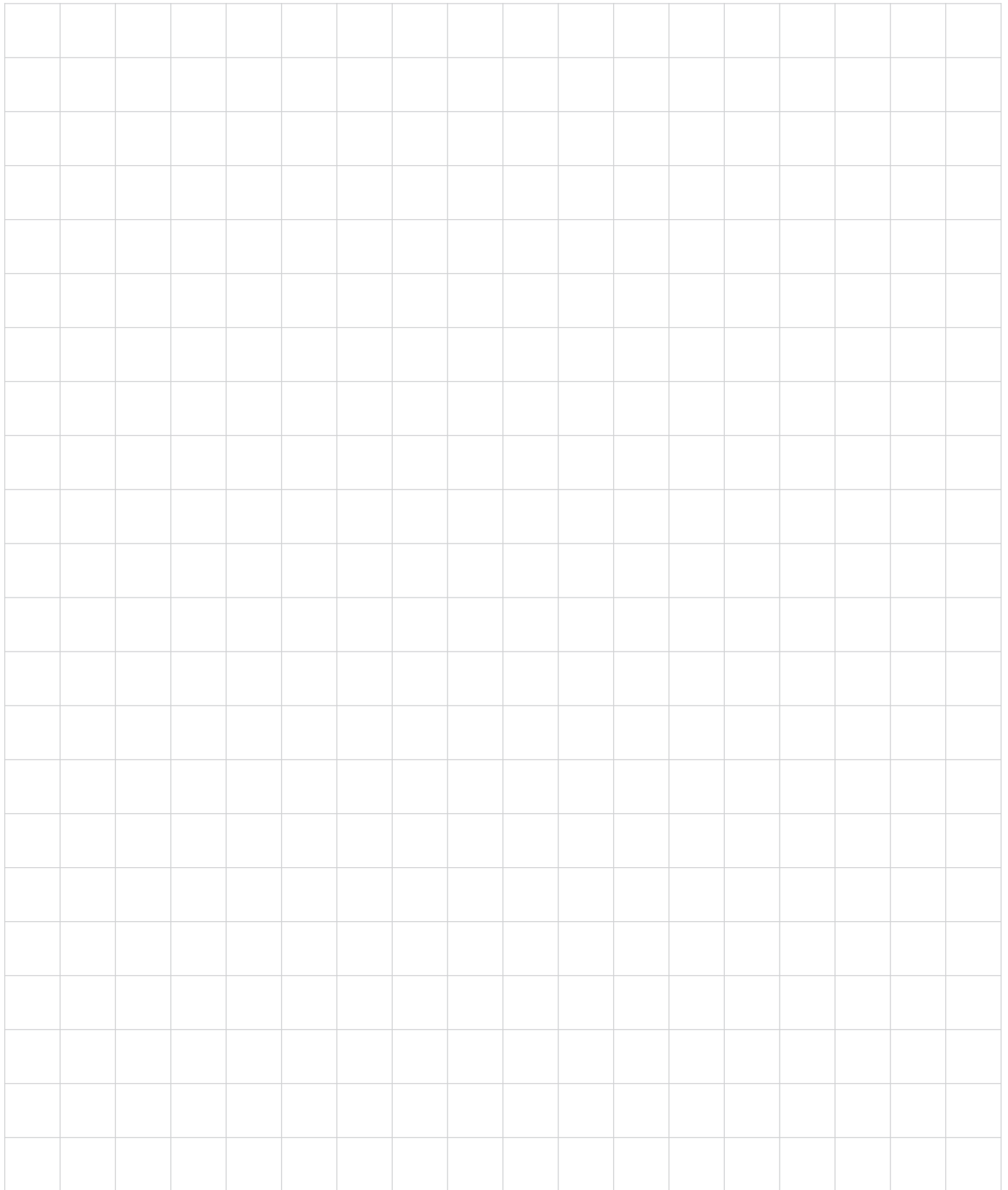

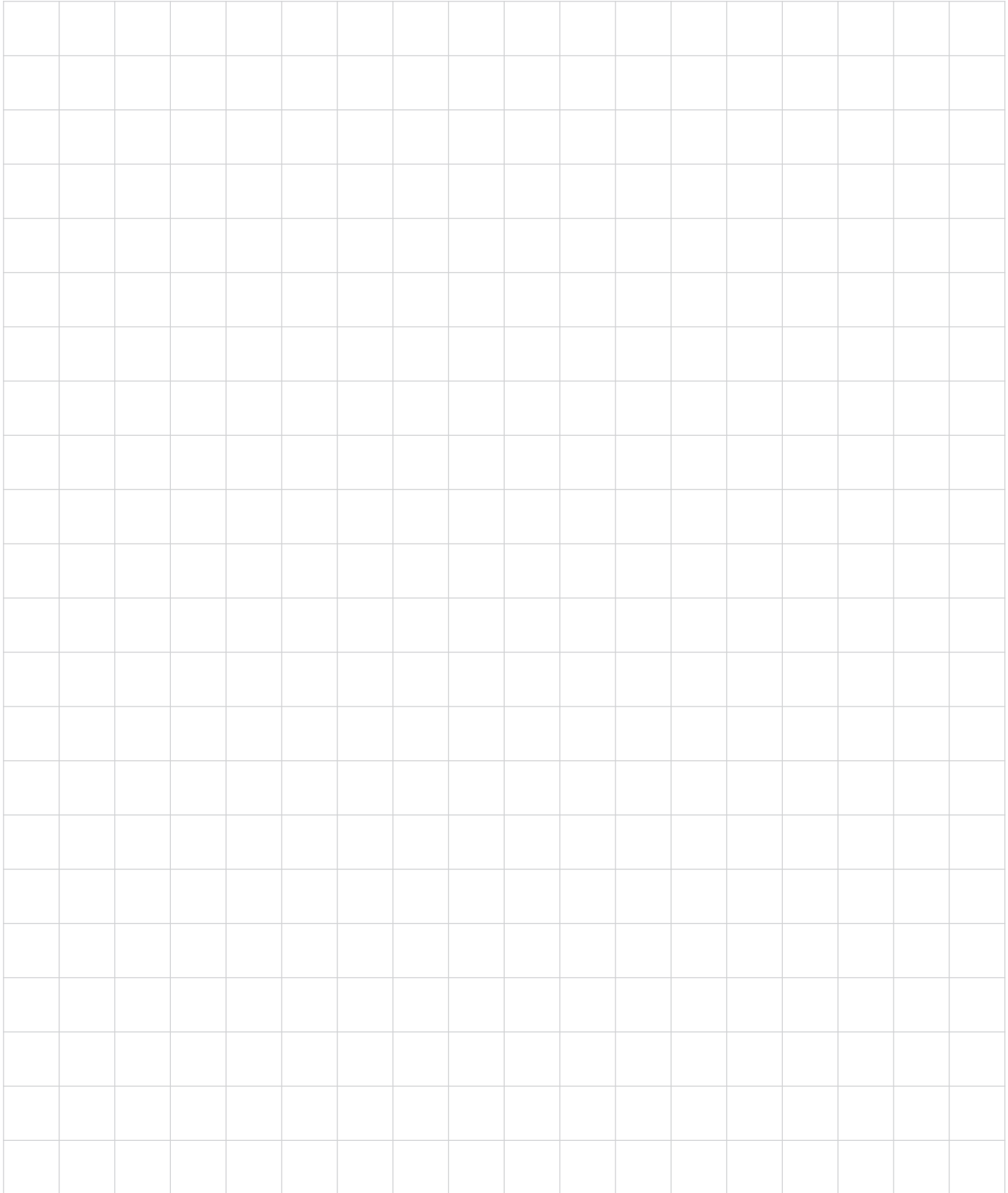

MANGUERAS

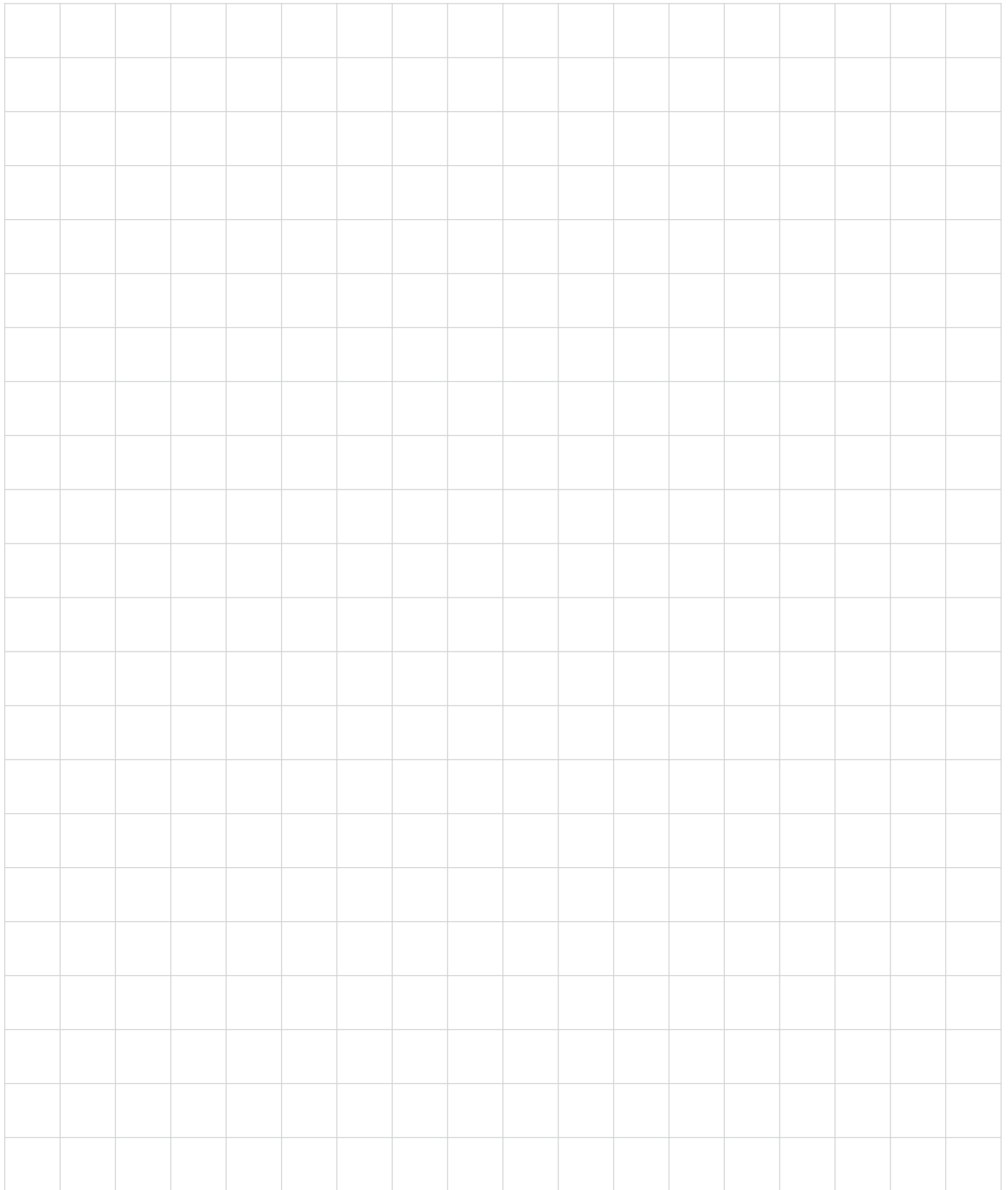

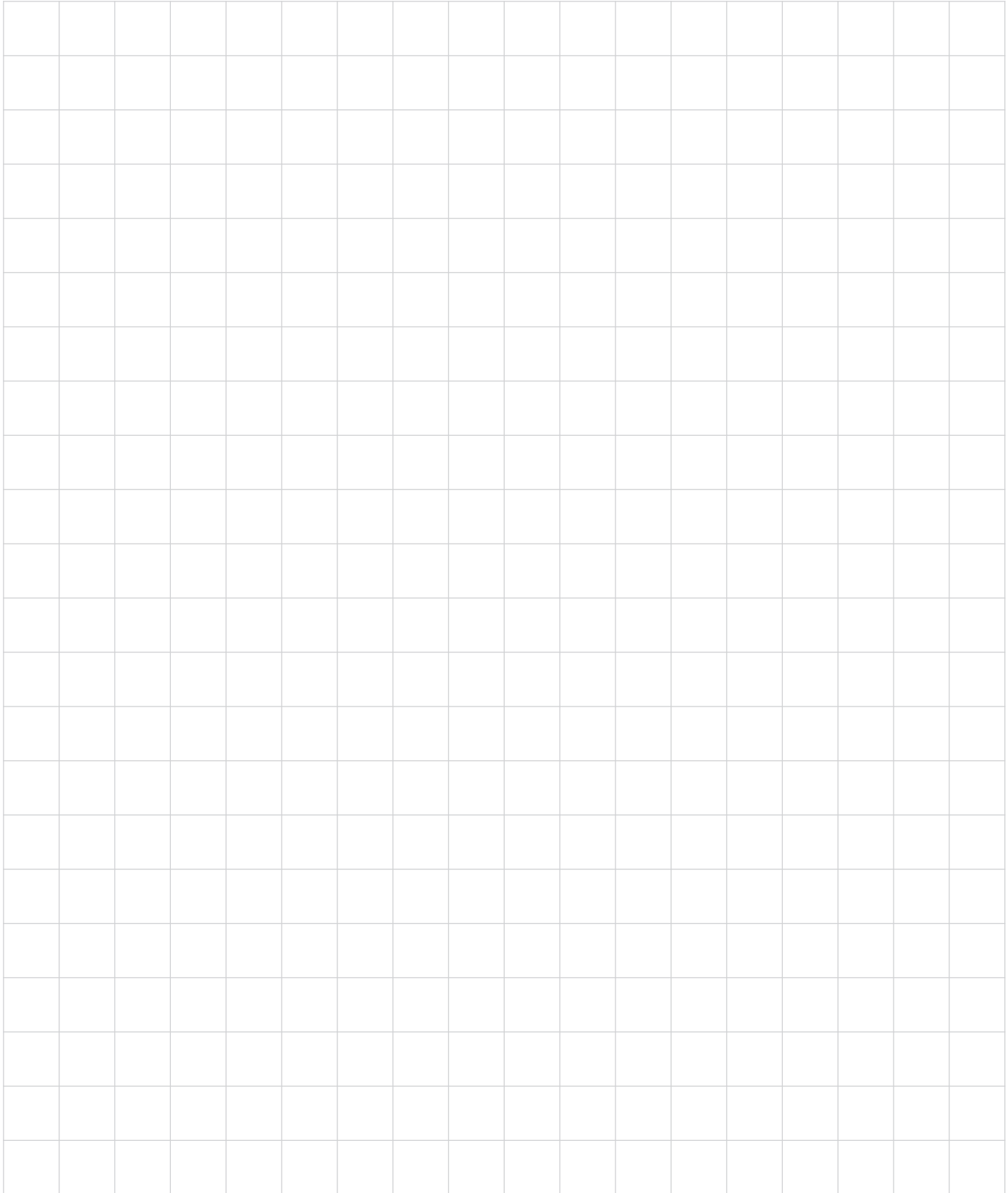

MANGUERAS

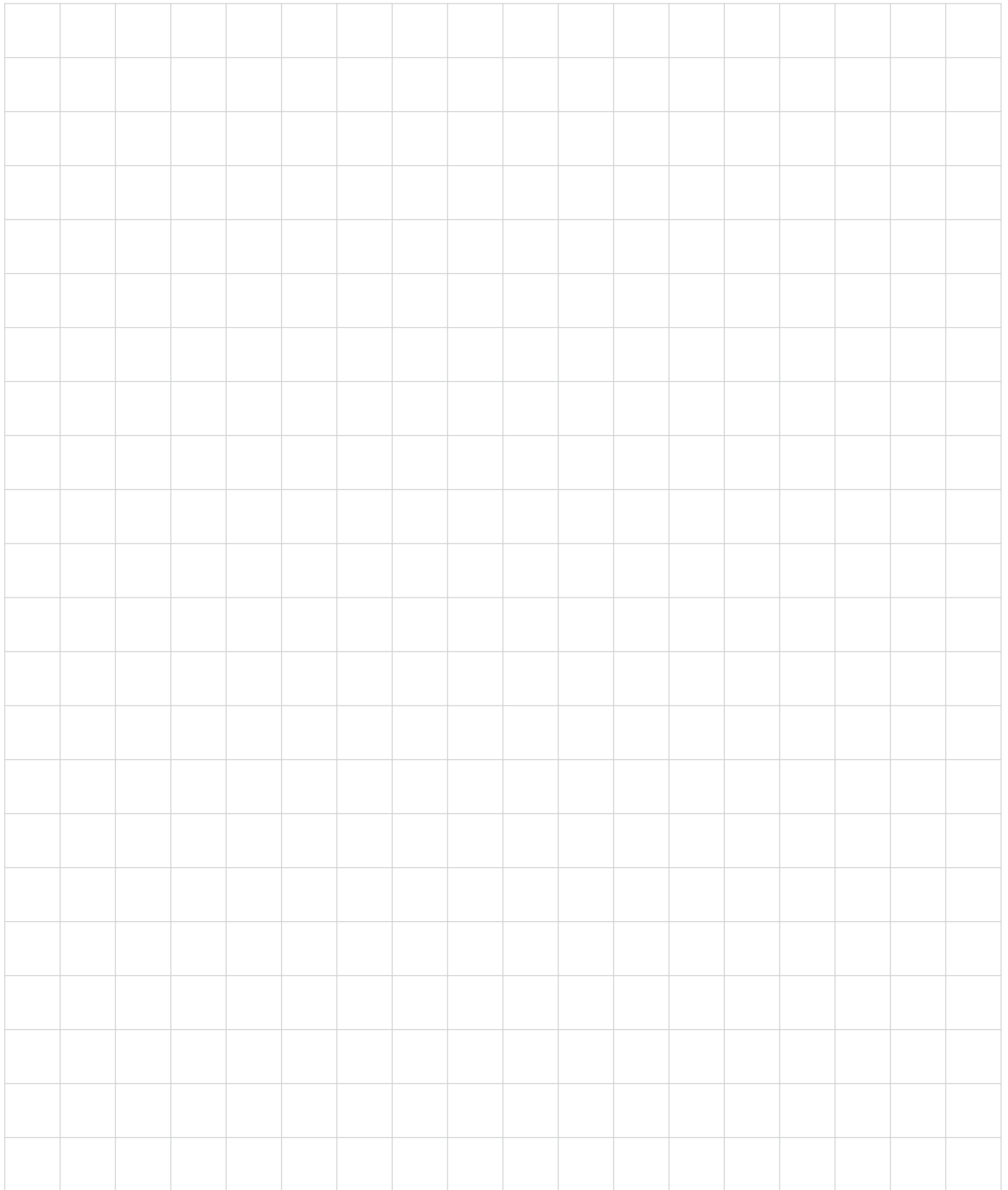

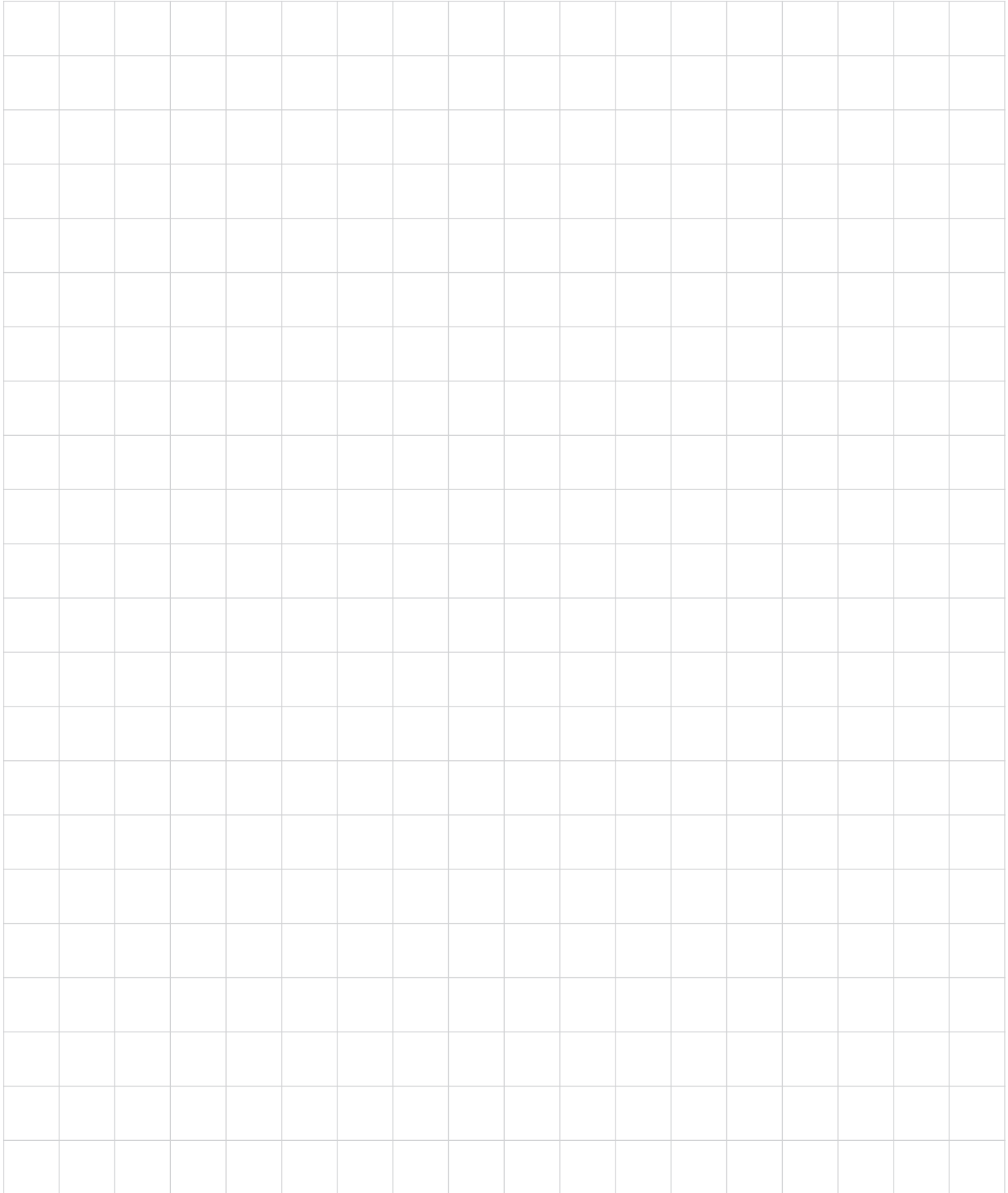

MANGUERAS

