

# Vacío

VACIO

Equipos para vacío:

- ✓ Bombas
- ✓ Eyectores
- ✓ Filtros
- ✓ Ventosas



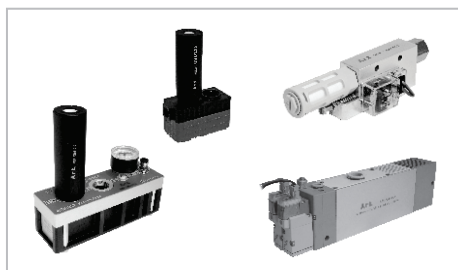

Bombas De Vacío

Bombas Miniatura <b>Serie OBM</b> (1/8")	Vacío-252
Bombas <b>Serie OBS</b> (1/8", 1/4")	Vacío-253
Bombas Con Válvula De Vacío <b>Serie OBS</b> (1/8")	Vacío-254
Bombas Universales <b>Serie OBU</b> (1/4")	Vacío-255
Bombas Multietapa <b>Serie OBMT</b> (Ø 6 mm)	Vacío-256

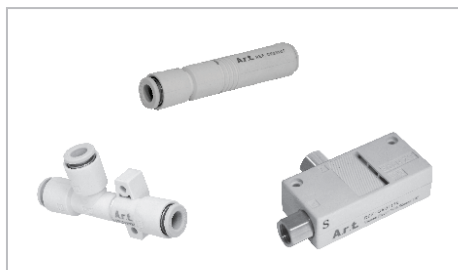

Eyectores De Vacío

Eyectores <b>Serie OE2</b> (Ø 6 mm)	Vacío-257
Eyectores <b>Serie OE3</b> (Ø 6 mm, 1/8")	Vacío-258
Eyectores <b>Serie OE</b> (Ø 6 mm, 1/8")	Vacío-259



Accesorios Para Vacío

Filtros Miniatura <b>Serie OF</b> (Ø 6, 8 mm, 1/8", 1/4")	Vacío-260
Filtros <b>Serie OFS</b> (1/8", 1/4", 3/8", 1/2", 3/4", 1")	Vacío-261
Vacuometro <b>Serie OM</b> (1/8")	Vacío-262
Vacuostato Electrónico <b>Serie OVE</b> (1/8")	Vacío-263
Silenciadores <b>Serie OS</b> (1/8", 1/4", 3/8", 1/2", 3/4", 1")	Vacío-264



Ventosas Con Racor

Ventosas Standard Con Racor (NBR y Silicona)	
<b>Serie OV</b> (M5, 1/8")	Vacío-265
Ventosas Planas Con Racor (NBR y Silicona)	
<b>Serie OVP</b> (M5, 1/8", 3/8", 1/2")	Vacío-266
Ventosas De Doble Fuelle Con Racor (NBR y Silicona)	
<b>Serie OVD</b> (M5, 1/8")	Vacío-267



Ventosas y Compensadores De Nivel

Ventosas <b>Serie OV / OVP / OVD</b> (NBR y Silicona)	Vacío-268
Compensador De Nivel <b>Serie OC</b> (M5, 1/8", 1/4", 3/8", 1/2")	Vacío-269

VACIO

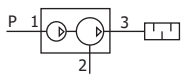

## Características

- Sistema de vacío compacto
- Por su tamaño se pueden instalar directamente sobre la ventosa
- Poseen un eyector multi-etapa para generar el vacío que le provee de una alta capacidad de flujo

## Bombas de Vacío Miniatura

Referencia	Conex. Aire	Conex. Vacío	Máx. Flujo de Vacío	Consumo de Aire	Tiempo/Evacuación
OBM075	1/8"	3/8"	75 l/min	28 ~ 42 l/min	0.08 Seg.
OBM150	1/8"	3/8"	150 l/min	55 ~ 85 l/min	0.04 Seg.
OBM220	1/8"	3/8"	220 l/min	87 ~ 125 l/min	0.03 Seg.

Nota: El flujo de vacío esta calculado a una entrada de presión de 6 bar ~ 87 Psi

## Datos Técnicos

### Fluido:

Aire comprimido, libre de aceite

Max. Presión de Trabajo:  
7 Bar ~ 100 PSI

Max. Presión de Vacío:  
-0.85 Bar ~ -12.33 PSI

Temperatura de Trabajo:  
-20°C a 80°C ~ -4°F a 176°F

Nivel de Ruido:  
50 ~ 68 dBA

## Materiales

Cuerpo : Aluminio y  
          aleación de plástico  
Sellos : NBR

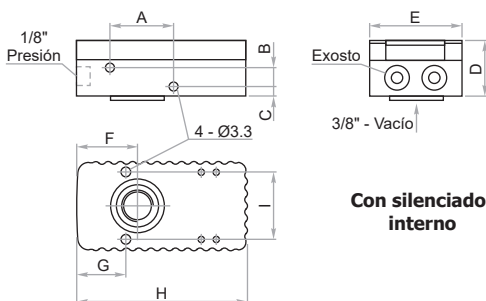

Referencia	OBM075
A	24
B	7
C	3
D	20.5
E	31
F	24.5
G	20.5
H	64.5
I	24

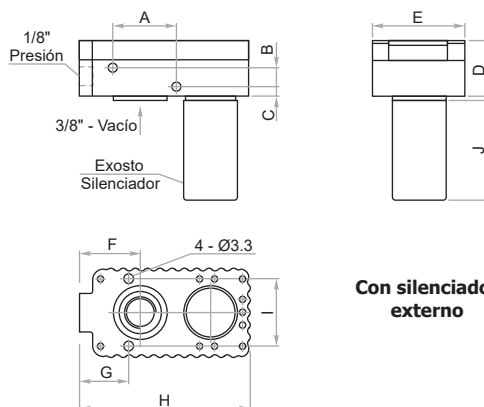

Referencia	OBM150	OBM220
A	24	24
B	7	7
C	3	3
D	27.5	35
E	31	31
F	24.5	24.5
G	20.5	20.5
H	64.5	64.5
I	24	24
J	65	65

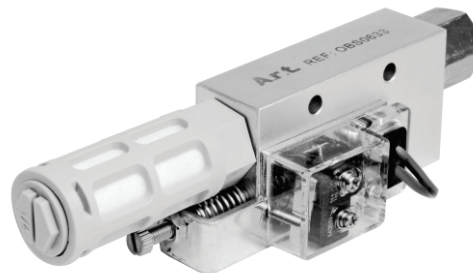
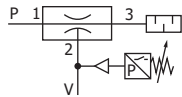

## Características

- Sistema de vacío compacto
- Por su tamaño se pueden instalar directamente sobre la ventosa
- Switch de presión y silenciador integrados a la bomba

## Bombas de Vacío Standard

Referencia	Conex. Aire	Conex. Vacío	Máx. Flujo de Vacío	Consumo de Aire	Switch de Presión
OBS027	1/8"	1/8"	27 l/min	44 l/min	-
OBS0273	1/8"	1/8"	27 l/min	44 l/min	Si
OBS063	1/4"	1/4"	63 l/min	100 l/min	-
OBS0633	1/4"	1/4"	63 l/min	100 l/min	Si
OBS110	1/4"	3/8"	110 l/min	180 l/min	-
OBS1103	1/4"	3/8"	110 l/min	180 l/min	Si

Nota: El flujo de vacío esta calculado a una entrada de presión de 5 bar ~ 72,5 Psi

## Datos Técnicos

### Fluido:

Aire comprimido, libre de aceite

Max. Presión de Trabajo:  
6 Bar ~ 87 PSI

Max. Presión de Vacío:  
-0.92 Bar ~ -13.34 PSI

Temperatura de Trabajo:  
0°C a 60°C ~ 32°F a 140°F

Switch de Presión

Rango:  
-0.2 ~ -0.53 Bar

Voltaje:  
24 ~ 250 V DC / AC

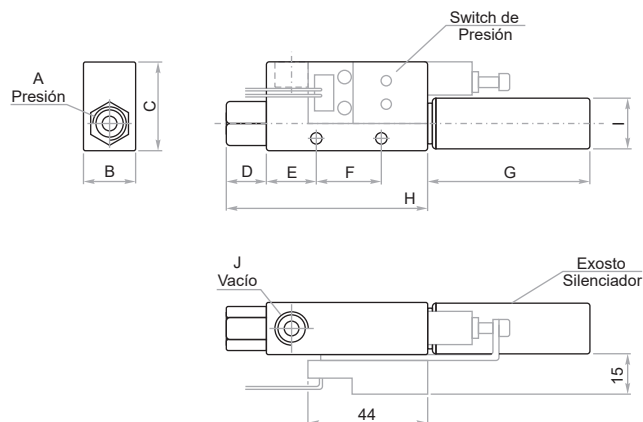

## Materiales

Cuerpo : Aluminio  
Sellos : NBR

Referencia	A	B	C	D	E	F	G	H	ØI	J
OBS027	1/8"	16	33	10	14	20	34	89	16	1/8"
OBS0273	1/8"	16	33	10	14	20	34	89	16	1/8"
OBS063	1/4"	20	35	15	20	25	54	132	21	1/4"
OBS0633	1/4"	20	35	15	20	25	54	132	21	1/4"
OBS110	1/4"	30	40	20	28	32	80	185	30	3/8"
OBS1103	1/4"	30	40	20	28	32	80	185	30	3/8"

# BOMBAS DE VACIO CON VALVULA DE VACIO Y SOPLADO

SERIE OBS 1/8 NPT

Art

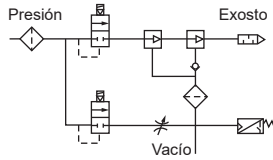

## Características

- Sistema de vacío compacto
- Válvulas de control, filtro y silenciador integrados a la bomba
- Se debe utilizar uno por cada ventosa en el sistema
- 40% de flujo de succión mayor a otros diseños

## Bomba de Vacío

Eyector - Válvula de Vacío - Válvula de Soplado - Silenciador - Filtro

Referencia	Conexión	Máx. Flujo de Vacío	Consumo de Aire	Voltaje
OBS03624	1/8" Hembra	36 l/min (a 75 PSI)	46 l/min	110 VAC

## Datos Técnicos

### Fluido:

Aire comprimido, libre de aceite

Max. Presión de Trabajo:  
7 Bar ~ 100 PSI

Max. Presión de Vacío:  
-0.84 Bar ~ -12 PSI

Temperatura de Trabajo:  
5°C a 50°C ~ 40°F a 120°F

Elemento Filtrante:  
30 micras

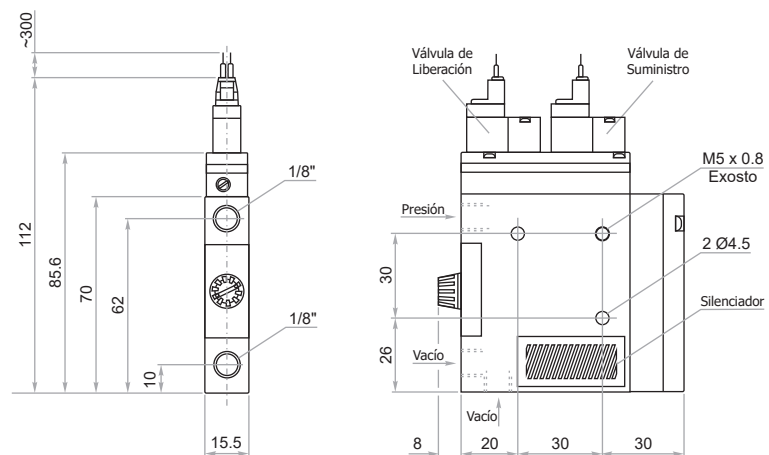

## Materiales

Cuerpo : Aluminio  
Filtro : Polietileno

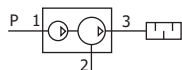

## Características

- Sistema de vacío compacto
- Ideal para manejar materiales porosos ó si hay presencia de fugas
- Silenciador externo integrado a la bomba

## Bombas de Vacío Universales

Referencia	Conex. Aire	Conex. Vacío	Máx. Flujo de Vacío	Consumo de Aire	Tiempo/Evacuación
OBU0420	1/4"	3/4"	420 l/min	185 l/min	0.018 Seg.
OBU0700	1/4"	3/4"	700 l/min	370 l/min	0.01 Seg.
OBU1010	1/4"	3/4"	1010 l/min	720 l/min	0.007 Seg.

Nota: El flujo de vacío esta calculado a una entrada de presión de 6 bar ~ 87 Psi

## Datos Técnicos

Fluido:  
Aire comprimido, libre de aceite

Max. Presión de Trabajo:  
7 Bar ~ 100 PSI

Max. Presión de Vacío:  
-0.92 Bar ~ -13.34 PSI

Temperatura de Trabajo:  
-20°C a 80°C ~ -4°F a 176°F

Nivel de Ruido:  
60 ~ 65 dBA

## Kit de Reparación

Referencia	Conexión
OBUK0420	Juego de empaques en NBR para bomba universal 420 l/min
OBUK0700	Juego de empaques en NBR para bomba universal 700 l/min
OBUK1010	Juego de empaques en NBR para bomba universal 1010 l/min

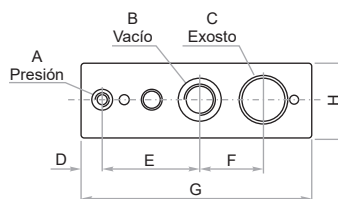
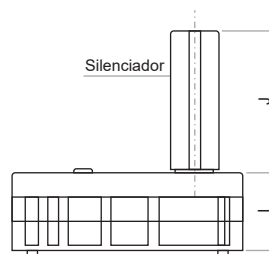

## Materiales

Cuerpo : Aluminio  
Sellos : NBR

Referencia	A	B	C	D	E	F	G	H	I	J
OBU0420	1/4"	3/4"	3/4"	17.5	82	53	193	64	45	118.5
OBU0700	1/4"	3/4"	3/4"	17.5	82	53	193	64	45	118.5
OBU1010	1/4"	3/4"	3/4"	17.5	82	53	193	64	65	118.5

# BOMBAS DE VACIO MULTIETAPA

SERIE OBMT 6 MM

Art

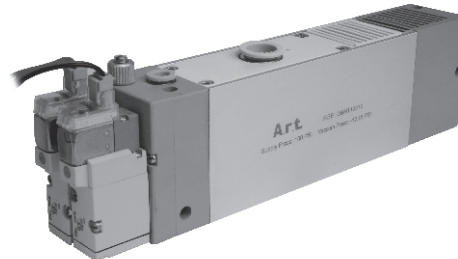
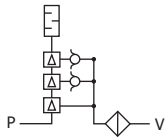

## Características

- Sistema de vacío compacto
- Por su tamaño se pueden instalar directamente sobre la ventosa
- Poseen un ejector multi-etapa de tres fases que aumenta la capacidad de flujo hasta un 250%
- Válvulas de control, filtro y silenciador integrados a la bomba

## Bombas de Vacío Multietapa

Referencia	Conex. Aire	Conex. Vacío	Máx. Flujo de Vacío	Consumo de Aire	Válvula / Voltaje
OBMT100	6 mm OD	12 mm OD	100 l/min	63 l/min	No
OBMT10012	6 mm OD	12 mm OD	100 l/min	63 l/min	Vacío / 24 VDC
OBMT10022	6 mm OD	12 mm OD	100 l/min	63 l/min	Vacío / Soplado / 24 VDC

Nota: El flujo de vacío esta calculado a una entrada de presión de 4 bar ~ 58 Psi

## Datos Técnicos

Fluido:  
Aire comprimido, libre de aceite

Max. Presión de Trabajo:  
7 Bar ~ 100 PSI

Max. Presión de Vacío:  
-0.84 Bar ~ -12.18 PSI

Temperatura de Trabajo:  
5°C a 50°C ~ 41°F a 122°F

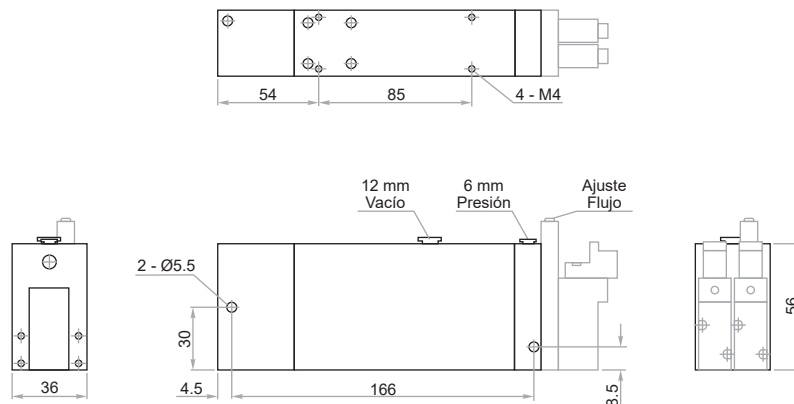

## Materiales

Cuerpo : Aluminio  
Sellos : NBR

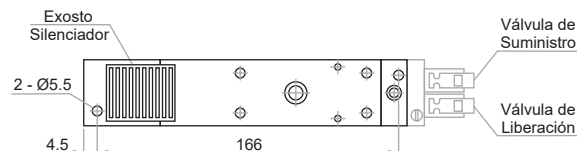

# EYECTORES DE VACIO

SERIE OE2 6 MM

Art

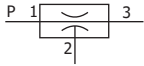

## Características

- Sistema de vacío compacto
- Se debe utilizar uno por cada ventosa en el sistema
- Conexiones OD para facilidad en la instalación

## Ejector de Vacío

Referencia	Conexión	Máx. Flujo de Vacío	Consumo de Aire	Venturí
OE20605	6 mm OD	7 l/min	10 l/min	0.5 mm
OE20607	6 mm OD	12 l/min	19 l/min	0.7 mm

Nota: El flujo de vacío esta calculado a una entrada de presión de 4.5 bar ~ 65 Psi

## Datos Técnicos

Fluido:  
Aire comprimido, libre de aceite

Max. Presión de Trabajo:  
7 Bar ~ 100 PSI

Max. Presión de Vacío:  
-0.85 Bar ~ -12.33 PSI

Temperatura de Trabajo:  
5°C a 60°C ~ 41°F a 140°F

OE20605

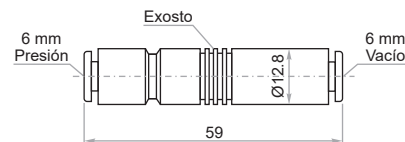

OE20607

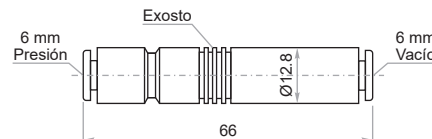

## Materiales

Cuerpo : Resina  
Sellos : NBR

VACIO

# EYECTORES DE VACIO

SERIE OE3 6 MM - 1/8 NPT

Art

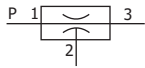

## Características

- Sistema de vacío compacto
- Se debe utilizar uno por cada ventosa en el sistema
- Livianos, con fijaciones standard para facilitar el montaje

## Ejector de Vacío

Referencia	Conexión	Máx. Flujo de Vacío	Consumo de Aire	Venturí
OE30107	1/8" NPT	13 l/min	23.5 l/min	0.7 mm
OE30607	6 mm OD	13 l/min	23.5 l/min	0.7 mm

Nota: El flujo de vacío esta calculado a una entrada de presión de 4.5 bar ~ 65 Psi

## Datos Técnicos

### Fluido:

Aire comprimido, libre de aceite

Max. Presión de Trabajo:  
6 Bar ~ 87 PSI

Max. Presión de Vacío:  
-0.88 Bar ~ -12.76 PSI

Temperatura de Trabajo:  
5°C a 60°C ~ 41°F a 140°F

OE30107

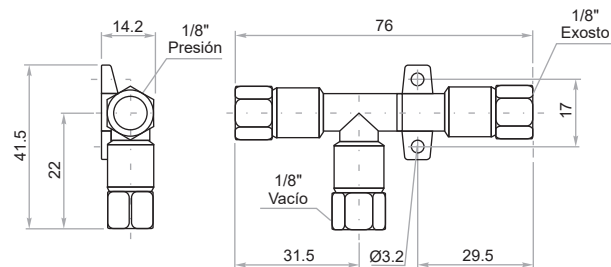

OE30607

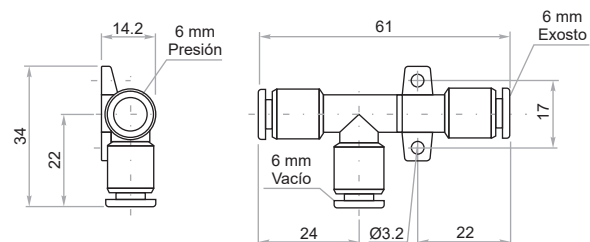

## Materiales

Cuerpo : Resina  
Racor : Bronce  
Sellos : NBR

# EYECTORES DE VACIO

SERIE OE 6 MM - 1/8 NPT

Art

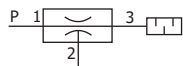

## Características

- Sistema de vacío compacto
- Se debe utilizar uno por cada ventosa en el sistema
- Livianos, con fijaciones standard para facilitar el montaje
- Silenciador integrado al eyector

## Eyector de Vacío con Silenciador

Referencia	Conex. Aire	Conex. Vacío	Máx. Flujo de Vacío	Consumo de Aire	Venturi
OE01110	1/8" NPT	1/8" NPT	24 l/min	46 l/min	1.0 mm
OE01113	1/8" NPT	1/4" NPT	40 l/min	1.3 mm	
OE06110	6 mm OD	6 mm OD	24 l/min	46 l/min	1.0 mm

Nota: El flujo de vacío esta calculado a una entrada de presión de 4.5 bar ~ 65 Psi

## Datos Técnicos

### Fluido:

Aire comprimido, libre de aceite

Max. Presión de Trabajo:  
6 Bar ~ 87 PSI

Max. Presión de Vacío:  
-0.88 Bar ~ -12.76 PSI

Temperatura de Trabajo:  
5°C a 60°C ~ 41°F a 140°F

## Materiales

Cuerpo : Resina  
Racor : Bronce  
Sellos : NBR

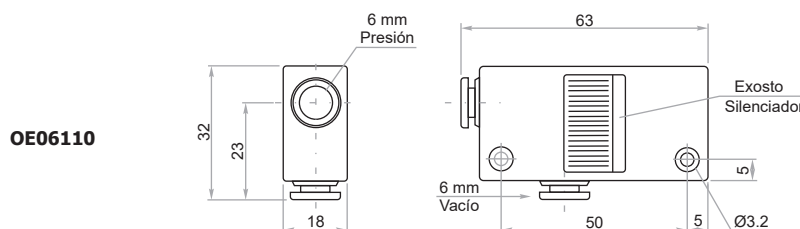
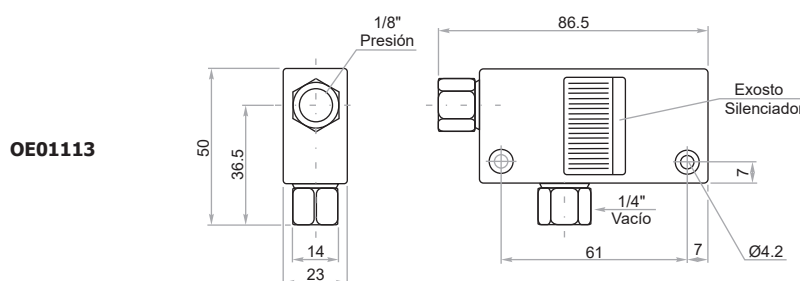
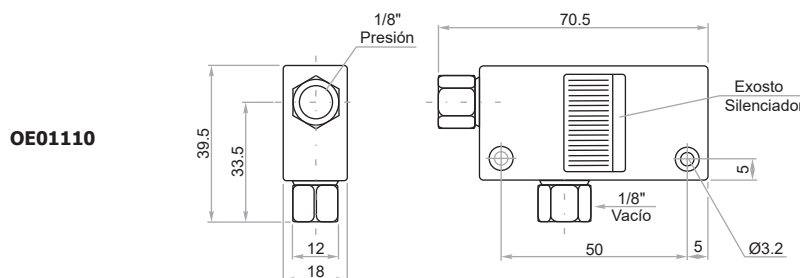

VACIO

# FILTROS PARA VACIO MINIATURA

SERIE OF 6 - 8 MM 1/8 - 1/4 NPT

Art

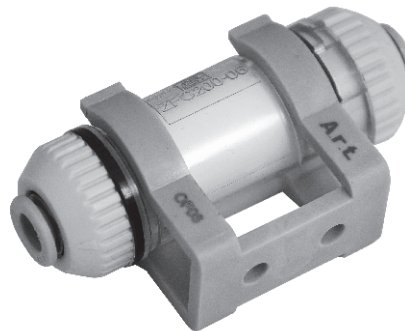

## Características

- Compactos y muy livianos
- Larga vida del elemento filtrante
- Reducen el riesgo de operación o parada de las bombas

## Filtros Para Vacío Miniatura

Referencia	Conexión	Flujo	Filtración
OF01	1/8" Hembra	50 l/min	120 micras
OF02	1/4" Hembra	200 l/min	60 micras
OF06	6 mm OD	30 l/min	10 micras
OF08	8 mm OD	50 l/min	10 micras

## Datos Técnicos

Fluido:

Aire, Nitrogeno

Presión de Trabajo:

-1 a 0 Bar ~ -14.5 a 0 PSI

Temperatura de Trabajo:

0°C a 60°C ~ 32°F a 140°F

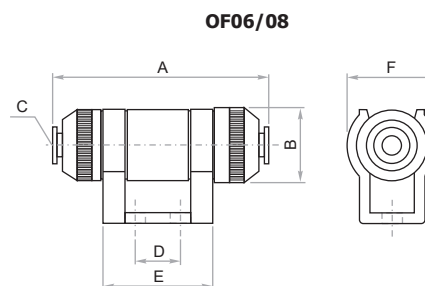
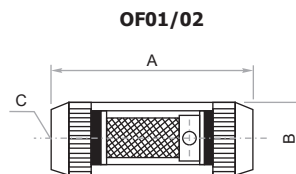

## Materiales

Roscados

Cuerpo : Aluminio

Filtro : Acero Inoxidable

Conex. OD

Cuerpo : Resina

Filtro : Polipropileno

Referencia	A	B	C	D	E	F
OF01	56	20	1/8"	-	-	-
OF02	70	24	1/4"	-	-	-
OF06	67	23.1	6 mm	14	34	27
OF08	67	23.1	6 mm	14	34	27

# FILTROS PARA VACIO

SERIE OFS 1/8 - 1/4 - 3/8 - 1/2 - 3/4 - 1 NPT

Art



OFS01/02



OFS03 ~ 06



## Características

- Compactos y muy livianos
- Larga vida del elemento filtrante
- Reducen el riesgo de operación o parada de las bombas

## Filtros Para Vacío

Referencia	Conexión	Flujo	Filtración
OFS01	1/8"	50 l/min	30 micras
OFS02	1/4"	200 l/min	30 micras
OFS03	3/8"	150 l/min	10 micras
OFS04	1/2"	900 l/min	10 micras
OFS05	3/4"	900 l/min	10 micras
OFS06	1"	2520 l/min	10 micras

## Datos Técnicos

Fluido:

Aire, Nitrogeno

Presión de Trabajo:

-1 a 0 Bar ~ -14.5 a 0 PSI

Temperatura de Trabajo:

-20°C a 80°C ~ -4°F a 176°F

OFS01/02  
1/8" - 1/4"

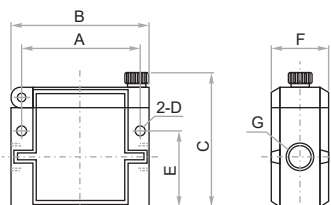

OFS03 ~ 06  
3/8" ~ 1"

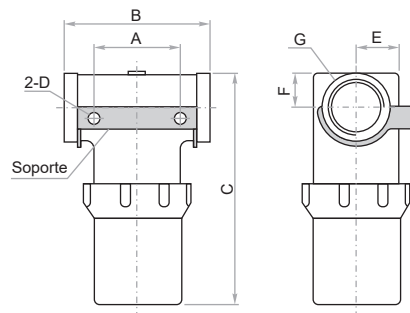

## Materiales

1/8" - 1/4"

Cuerpo : Aluminio

Filtro : Poliester, ABS

3/8" ~ 1"

Cuerpo : Resina

Filtro : Polipropileno

Referencia	A	B	C	ØD	E	F	G
OFS01	60	70	67.5	4.5	38	18	1/8"
OFS02	60	70	67.5	4.5	38	28	1/4"
OFS03	45	76	71.3	6.5	27	14	3/8"
OFS04	50	91	131.5	8.5	40	16	1/2"
OFS05	50	91	138.5	8.5	40	18.5	3/4"
OFS06	80	126	167	10.5	56	23	1"

VACIO



Vacuómetro Análogo



Vacuómetro Digital

## Características

- Lectura de presiones negativas en sistemas de vacío para un óptimo funcionamiento

## Vacuometro

Referencia	NPT	Rango	Ø Caratula	Conexión/tipo
OM01	1/8"	-1 ~ 0 Bar	1,5"	Trasera
OMD01	1/8"	-1 ~ 0 Bar	Cuadrada	Trasera

## Datos Técnicos

Fluido:  
Vacío

Temperatura de Trabajo:  
0°C a 60°C ~ 32°F a 140°F

### Serie OM

Conexión trasera rosca macho 1/8"  
Caratula Ø 40 mm  
Bar , Psi

### Serie OMD

Conexión trasera rosca macho 1/8"  
Digital con carga de baterías  
kPa, Mpa. Kg/cm<sup>2</sup>, Bar , mmHg

### Análogo

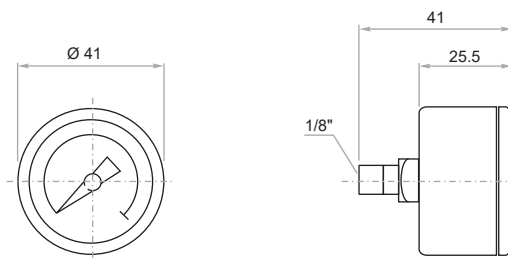

### Digital

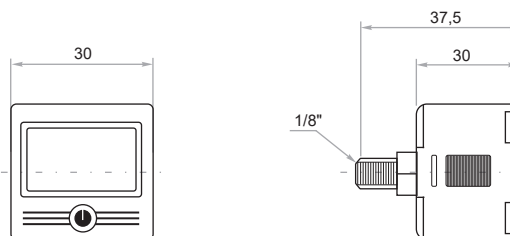

## Materiales

Cuerpo : ABS  
Visor : Acrilico  
Rosca : Bronce

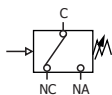

## Características

- Presostato electrónico con dos salidas PNP y una analoga
- Alta exactitud y resolución
- Histéresis ajustable
- Permite convertir las unidades en pantalla, facilitando la lectura
- Cable de datos removible que facilita la instalación



## Vacuostato Electrónico

Referencia	Conexión	RangoBAR (PSI)	Voltaje
OVE01	1/8 NPT	-1 ~ 0 (-14.5 ~ 0)	12 a 24 VDC

## Datos Técnicos

### Fluido:

Aire y gases no corrosivos ni combustibles

### Temperatura de Trabajo:

0°C a 50°C ~ 32°F a 122°F

### Consumo de corriente:

40 mA

### Tiempo de Respuesta:

2.5 ms

### Indicadores:

Led Verde - Salida 1  
Led Rojo - Salida 2

### Salida Analógica:

Salida de voltaje 1 a 5 V

### Capacidad del Contactor:

80 mA

### Repetitividad:

0,2% de la escala completa

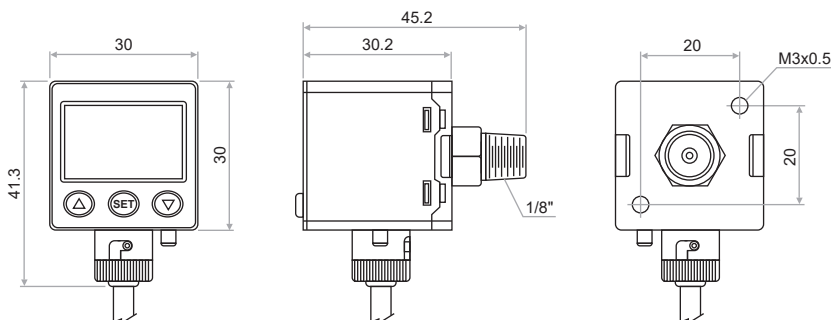

VACIO

## Soportes De Montaje

Referencia	Descripción
APES01	Soporte de montaje a pared
APES02	Soporte de montaje en panel

## Gráfico del Circuito

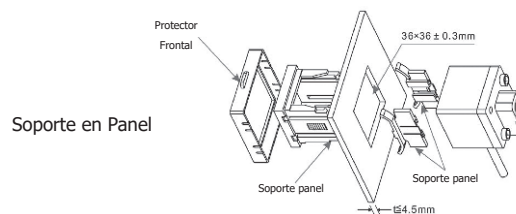
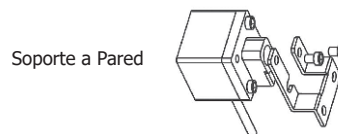
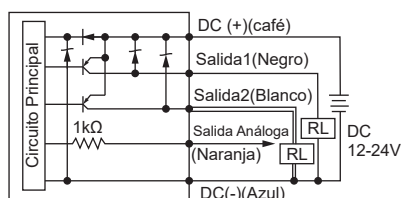

# SILENCIADORES PARA VACIO

SERIE OS 1/8 - 1/4 - 3/8 - 1/2 - 3/4 - 1 NPT

Art



## Características

- Compactos y muy livianos
- Reducen los niveles de ruido
- Se fijan al exosto de las bombas de vacío



## Silenciadores Para Vacío

Referencia	Conexión	Nivel de Ruido
OS01	1/8"	68 dBA
OS02	1/4"	70 dBA
OS03	3/8"	72 dBA
OS04	1/2"	74 dBA
OS05	3/4"	76 dBA
OS06	1"	80 dBA

## Datos Técnicos

Fluido:  
Aire

Presión de Trabajo:  
-1 a 0 Bar ~ -14.5 a 0 PSI

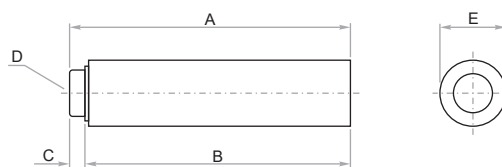

Referencia	A	B	C	D	ØE
OS01	46	41	5	1/8"	14
OS02	73	65	8	1/4"	20
OS03	72	64	8	3/8"	24
OS04	128	121	7	1/2"	30
OS05	126	119	7	3/4"	40
OS06	126	119	7	1"	49

## Materiales

Cuerpo : Aluminio

La manipulación mediante ventosas constituye un sistema eficaz, económico y simple de transporte para cualquier tipo de pieza, ya sean estas pequeñas, grandes, de superficies lisas, irregulares ó curvas

## Características

- Amplio rango de diámetros
- Disponibles en NBR ó Silicona
- Objetos cóncavos y convexos
- Para superficies planas y suaves
- Objetos con pequeñas curvaturas



## Ventosas en NBR

Referencia	Conex.	Ø Ventosa
OV1M510	M5	10 mm
OV10115	1/8"	15 mm
OV10120	1/8"	20 mm
OV10125	1/8"	25 mm
OV10130	1/8"	30 mm
OV10140	1/8"	40 mm
OV10150	1/4"	50 mm

## Ventosas en Silicona

Referencia	Conex.	Ø Ventosa
OV2M510	M5	10 mm
OV20115	1/8"	15 mm
OV20120	1/8"	20 mm
OV20125	1/8"	25 mm
OV20130	1/8"	30 mm
OV20140	1/8"	40 mm
OV20150	1/4"	50 mm

## Datos Técnicos

Fluido:  
Vacío

Temperatura de Trabajo:

NBR:  
Máximo 55°C ~ 131°F

Silicona:  
Máximo 50°C ~ 122°F

### Aplicaciones

- Placas de acero
- Cajas de cartón
- Pequeños materiales semiconductores

## Máxima Fuerza de Elevación Recomendada

Ø Ventosa	Volumen cm <sup>3</sup>	Fuerza Vertical	Fuerza Horizontal
10 mm	0.18	6.85 N	4.9 N
15 mm	0.5	11.5 N	5.9 N
20 mm	1	16 N	9.8 N
25 mm	1.5	19.5 N	10.2 N
30 mm	2	33 N	11 N
40 mm	5.5	60 N	27.5 N
50 mm	12	95 N	44 N

Nota: La fuerza esta calculada a una presión de -0.9 Bar (-13.05 Psi)

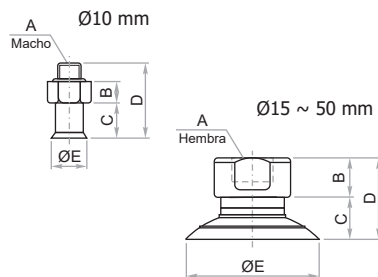

Ø Ventosa	A	B	C	D	ØE
10 mm	M5	5	10.5	19	11
15 mm	1/8"	8	11	19	16.5
20 mm	1/8"	8	8	16	22
25 mm	1/8"	8	9	17	27
30 mm	1/8"	8	9.5	17.5	32
40 mm	1/8"	8	13	21	42
50 mm	1/4"	9	17.5	26.5	53

# VENTOSAS PLANAS CON RACOR

SERIE OVP M5 - 1/8 - 3/8 - 1/2 NPT

Art

La manipulación mediante ventosas constituye un sistema eficaz, económico y simple de transporte para cualquier tipo de pieza, ya sean estas pequeñas, grandes, de superficies lisas, irregulares ó curvas

## Características

- Amplio rango de diámetros
- Disponibles en NBR ó Silicona
- Transporte de objetos planos
- Recomendada cuando la fuerza es paralela a la superficie del objeto



## Ventosas en NBR

Referencia	Conex.	Ø Ventosa
OVP1M515	M5	15 mm
OVP10120	1/8"	20 mm
OVP10125	1/8"	25 mm
OVP10130	1/8"	30 mm
OVP10140	1/8"	40 mm
OVP10150	1/4"	50 mm
OVP10375	3/8"	75 mm
OVP104110	1/2"	110 mm

## Ventosas en Silicona

Referencia	Conex.	Ø Ventosa
OVP2M515	M5	15 mm
OVP20120	1/8"	20 mm
OVP20125	1/8"	25 mm
OVP20130	1/8"	30 mm
OVP20140	1/8"	40 mm
OVP20150	1/4"	50 mm
OVP20375	3/8"	75 mm
OVP204110	1/2"	110 mm

## Datos Técnicos

Fluido:  
Vacío

Temperatura de Trabajo:

NBR:  
Máximo 55°C ~ 131°F

Silicona:  
Máximo 50°C ~ 122°F

### Aplicaciones

- Electrodomésticos
- Componentes electrónicos
- Vidrio
- Enchapes de madera
- Laminas plásticas

## Máxima Fuerza de Elevación Recomendada

Ø Ventosa	Volumen cm <sup>3</sup>	Fuerza Vertical	Fuerza Horizontal
15 mm	0.037	11 N	7.5 N
20 mm	1	18.7 N	8.45 N
25 mm	1.1	24.9 N	10 N
30 mm	2	30.8 N	20 N
40 mm	4.8	50 N	29.5 N
50 mm	10	96 N	50 N
75 mm	20	272 N	140 N
110 mm	70	562 N	299.7 N

Nota: La fuerza esta calculada a una presión de -0.9 Bar (-13.05 Psi)

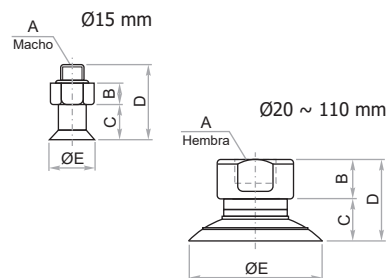

Ø Ventosa	A	B	C	D	ØE
15 mm	M5	5	11	19.5	16.5
20 mm	1/8"	8	8	16	22
25 mm	1/8"	8	9	17	27
30 mm	1/8"	8	10	18	32
40 mm	1/8"	8	13	21	42
50 mm	1/4"	9	17.5	26.5	53
75 mm	3/8"	18	8	26	77
110 mm	1/2"	15	14	29	112

# VENTOSAS DE DOBLE FUELLE CON RACOR

SERIE OVD M5 - 1/8 NPT

Art

La manipulación mediante ventosas constituye un sistema eficaz, económico y simple de transporte para cualquier tipo de pieza, ya sean estas pequeñas, grandes, de superficies lisas, irregulares ó curvas

## Características

- Amplio rango de diámetros
- Disponibles en NBR ó Silicona
- Se ajustan horizontalmente
- Transporte de elementos con diferencias de altura
- Objetos curvos y separación de hojas delgadas



## Ventosas en NBR

Referencia	Conex.	Ø Ventosa
OVD10110	M5	10 mm
OVD10115	1/8"	15 mm
OVD10120	1/8"	20 mm
OVD10130	1/8"	30 mm
OVD10140	1/8"	40 mm
OVD10150	1/4"	50 mm

## Ventosas en Silicona

Referencia	Conex.	Ø Ventosa
OVD20110	M5	10 mm
OVD20115	1/8"	15 mm
OVD20120	1/8"	20 mm
OVD20130	1/8"	30 mm
OVD20140	1/8"	40 mm
OVD20150	1/4"	50 mm

## Datos Técnicos

Fluido:  
Vacío

Temperatura de Trabajo:

NBR:  
Máximo 55°C ~ 131°F

Silicona:  
Máximo 50°C ~ 122°F

### Aplicaciones

- Láminas delgadas
- Placas de acero
- Cajas de cartón
- Componentes electrónicos

## Máxima Fuerza de Elevación Recomendada

Ø Ventosa	Volumen cm <sup>3</sup>	Fuerza Vertical
10 mm	0.48	5.1 N
15 mm	1.1	8.9 N
20 mm	2.7	15 N
30 mm	10	28 N
40 mm	15	50.2 N
50 mm	32	83 N

Nota: La fuerza está calculada a una presión de -0.9 Bar (-13.05 Psi)

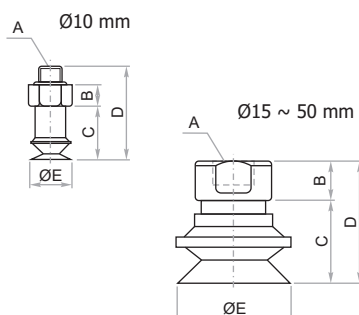

Ø Ventosa	A	B	C	D	ØE
10 mm	M5	5	16	25	11
15 mm	1/8"	8	19.5	27.5	15.5
20 mm	1/8"	8	19	27	22
30 mm	1/8"	8	26	34	34
40 mm	1/8"	8	28	36	43
50 mm	1/4"	9	35	44	53

## VENTOSAS SIN RACOR

SERIE OV / OVP / OVD 10 - 15 - 20 - 25 - 30 - 40 - 50 - 75 - 110 MM

Art

### Ventosas Standard

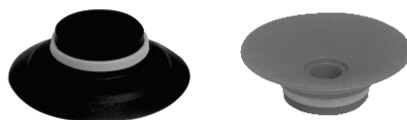

### Ventosas en NBR

Referencia	Ø Ventosa
OV110	10 mm
OV115	15 mm
OV120	20 mm
OV125	25 mm
OV130	30 mm
OV140	40 mm
OV150	50 mm

### Ventosas en Silicona

Referencia	Ø Ventosa
OV210	10 mm
OV215	15 mm
OV220	20 mm
OV225	25 mm
OV230	30 mm
OV240	40 mm
OV250	50 mm

Ø Ventosa	ØA	B
10 mm	11	10.5
15 mm	16.5	11
20 mm	22	8
25 mm	27	9
30 mm	32	9.5
40 mm	42	13
50 mm	53	17.5

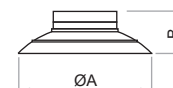

### Ventosas Planas

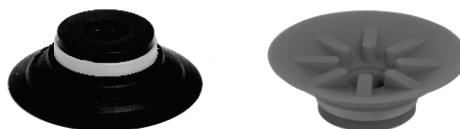

### Ventosas en NBR

Referencia	Ø Ventosa
OVP115	15 mm
OVP120	20 mm
OVP125	25 mm
OVP130	30 mm
OVP140	40 mm
OVP150	50 mm
OVP175	75 mm
OVP1110	110 mm

### Ventosas en Silicona

Referencia	Ø Ventosa
OVP215	15 mm
OVP220	20 mm
OVP225	25 mm
OVP230	30 mm
OVP240	40 mm
OVP250	50 mm
OVP275	75 mm
OVP2110	110 mm

Ø Ventosa	ØA	B
15 mm	16.5	11
20 mm	22	8
25 mm	27	9
30 mm	32	10
40 mm	42	13
50 mm	53	17.5
75 mm	77	13
110 mm	112	20

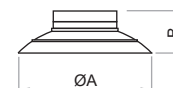

### Ventosas De Doble Fuelle



### Ventosas en NBR

Referencia	Ø Ventosa
OVD110	10 mm
OVD115	15 mm
OVD120	20 mm
OVD130	30 mm
OVD140	40 mm
OVD150	50 mm

### Ventosas en Silicona

Referencia	Ø Ventosa
OVD210	10 mm
OVD215	15 mm
OVD220	20 mm
OVD230	30 mm
OVD240	40 mm
OVD250	50 mm

Ø Ventosa	ØA	B
10 mm	11	16
15 mm	15.5	19.5
20 mm	22	19
30 mm	34	26
40 mm	43	28
50 mm	53	35

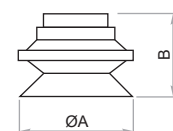

# COMPENSADORES DE NIVEL

SERIE OC M5 - 1/8" - 1/4" - 3/8" - 1/2" NPT

Art



## Características

- Amortiguación por resorte interno
- Compensa automáticamente las diferencias de nivel entre los objetos
- Facilitan la absorción en superficies de trabajo irregulares

## Compensadores de Nivel

Referencia	Conexión Inferior Macho	Conexión Superior Hembra	Longitud
OCM510	M5	M5	10 mm
OC0120	1/8"	1/8"	20 mm
OC0130	1/8"	1/8"	30 mm
OC0220	1/4"	1/8"	20 mm
OC0230	1/4"	1/8"	30 mm
OC0320	3/8"	1/8"	20 mm
OC0330	3/8"	1/8"	30 mm
OC0430	1/2"	1/4"	30 mm

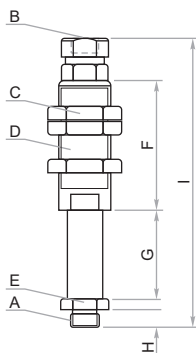

Referencia	A	B	C	D	E	F	G	H	I
OCM510	M5	M5	S14	M8 x 1	S7	44	10	5.5	75
OC0120	1/8"	1/8"	S20	M16 x 1	S14	35	20	6	80
OC0130	1/8"	1/8"	S20	M16 x 1	S14	45	30	6	100
OC0220	1/4"	1/8"	S22	M18 x 1	S17	35	20	11	86
OC0230	1/4"	1/8"	S22	M18 x 1	S17	45	30	11	106
OC0320	3/8"	1/8"	S22	M18 x 1	S21	35	20	10	86
OC0330	3/8"	1/8"	S22	M18 x 1	S21	46	30	10	107
OC0430	1/2"	1/4"	S26	M22 x 1.5	S24	50	30	12	120

VACIO





